

Occhio

owner's manual

your
luminaire

Luna piena / Luna scura

Thank
you

Vielen Dank, dass Sie sich für eine Leuchte von Occhio entschieden haben. Wir wünschen Ihnen viel Freude damit. Genießen Sie die neue Kultur des Lichts von Occhio!

Thank you for choosing a luminaire from Occhio. We hope it brings you plenty of joy. Enjoy the new culture of light from Occhio!

Nous vous remercions d'avoir choisi un luminaire Occhio et espérons que vous apprécierez votre produit. Profitez de la nouvelle culture de la lumière d'Occhio !

Gracias por elegir una lámpara de Occhio. Esperamos que disfrutes de ella. ¡Vive la cultura de la luz de Occhio!

Grazie per aver scelto una lampada Occhio e ci auguriamo che tu sia soddisfatto. Goditi la nuova cultura della luce di Occhio!

Light from another world



Design Axel Meise | 2023

Luna piena

Luna piena verwandelt einen Raum in einen Ort der Schönheit und des Lichts. Die Occhio „fireball“ Lichtquelle scheint in der verspiegelten Kugel zu schweben. Sie erzeugt weiches, gerichtetes Licht - gleichzeitig kraftvoll und blendfrei. Dabei ist die Lichtfarbe und Helligkeit jederzeit über die Occhio air App oder den Occhio Controller veränderbar.

Luna piena transforms a room into a place of beauty and light. The Occhio “fireball” light source appears to float in the mirrored sphere. It produces soft, directed light – powerful and glare-free at the same time. The light colour and brightness can be changed at any time using the Occhio air app or the Occhio air controller.

Luna piena transforme une pièce en un lieu de beauté et de lumière. La source lumineuse Occhio fireball semble flotter dans la sphère réfléchissante. Elle produit une lumière douce et orientée, à la fois puissante et sans éblouissement. La couleur d'éclairage et la luminosité peuvent être modifiées à tout moment via l'Occhio air app ou la télécommande Occhio air controller.

Luna piena transforma cualquier estancia en un lugar de belleza y luz. La fuente de iluminación de la Occhio fireball parece flotar en la esfera espejada. Produce una luz suave y direccional, potente y antideslumbrante al mismo tiempo. El color y el brillo se pueden cambiar en cualquier momento mediante la Occhio air app o el Occhio air controller.

Luna piena trasforma ogni stanza in un luogo di bellezza e di luce. La sorgente luminosa Occhio fireball sembra fluttuare nella sfera rifinita a specchio. La sua luce è morbida e diretta, potente e contemporaneamente priva di abbagliamento. Il colore e la luminosità della luce possono essere modificati in qualsiasi momento utilizzando l'Occhio air app o il Occhio air controller.

Luna piena / Luna scura

Montage / Mounting / Assemblée / Montaje / Assemblaggio	10
<i>Luna piena / Luna scura up</i>	11
<i>Luna piena / Luna scura flat</i>	29
Steuerung / Control / Contrôle / Controlar / Controllo	49
<i>Steuerungsoptionen / control options / options de contrôle / opciones de control / opzioni di controllo</i>	51
<i>color preset / x-tra warm</i>	52
Occhio air	55
<i>Installation / installation / installation / instalación / installazione</i>	56
<i>Bedienung / operation / utilisation / operación / operazione</i>	59
Occhio air	61
<i>weitere Optionen / further options / autres options / otras opciones / altre opzioni</i>	61
Reinigungshinweise / Care instructions / Instructions de nettoyage / Indicaciones para la limpieza / Istruzioni per la pulizia	75



Luna piena / Luna scura up

Montage / Mounting / Assemblée / Montaje / Assemblaggio



Ausrichtung bei Wandmontage beachten! Die Bohrungen sind wie abgebildet, idealerweise diagonal angeordnet.

Pay attention to the orientation when mounting to the wall! The holes are arranged as shown, ideally diagonally.

Attention à l'orientation en cas de montage mural ! Les trous sont disposés conformément au schéma, idéalement en diagonale.

Tenga en cuenta la orientación para el montaje en pared. Los agujeros se disponen como se muestra en la ilustración, idealmente en dirección diagonal.

Rispettare l'orientamento nel montaggio a parete! I fori sono disposti come indicato, idealmente in diagonale.

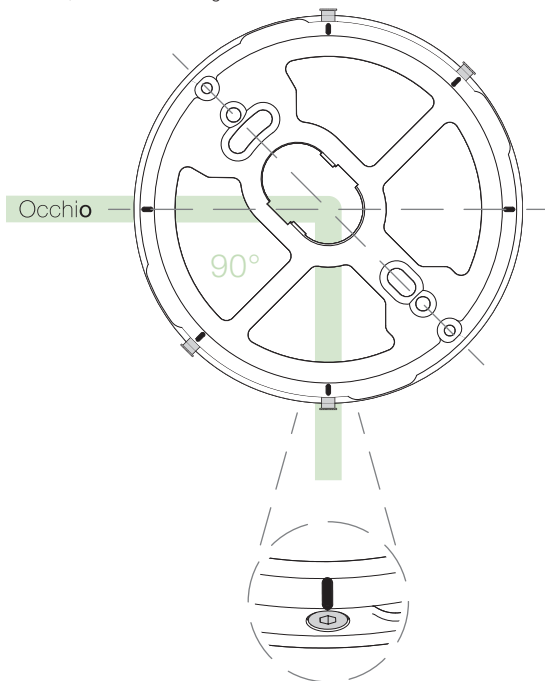

Das Logo der Leuchte steht immer 90° zur Inbusschraube

The logo of the luminaire is always at 90° to the Allen screw

Le logo du luminaire est toujours à 90° par rapport à la vis Allen

El logotipo de la luminaria se encuentra siempre situado a 90° del tornillo Allen

Il logo della lampada si trova sempre a 90° rispetto alla vite a brugola

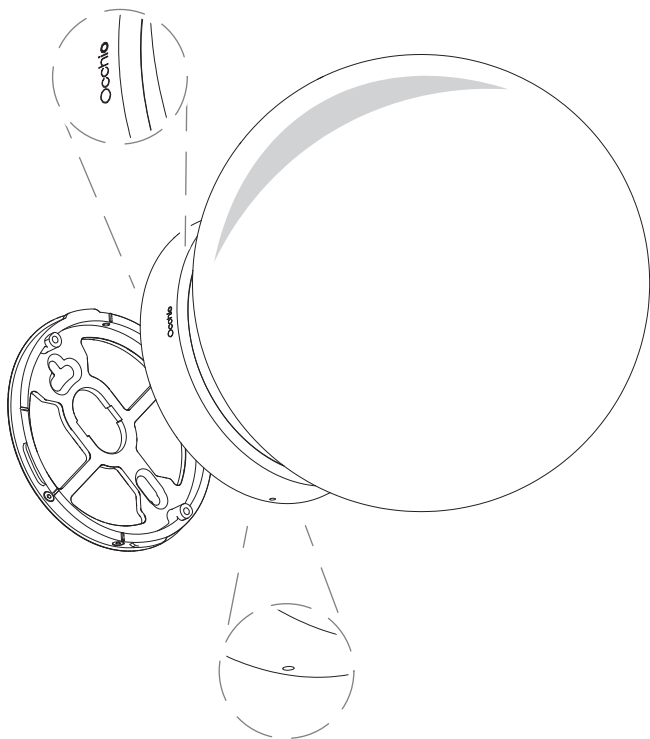



Vor der Montage alle stromführenden Leitungen vom Stromnetz trennen!

Disconnect all electrical lines from the mains before mounting!

Débrancher toutes les sources d'alimentation avant le montage !

¡Antes del montaje deben separarse de la red eléctrica todos los cables que conducen corriente!

Prima del montaggio scollegare tutti i cavi di alimentazione dalla rete elettrica!

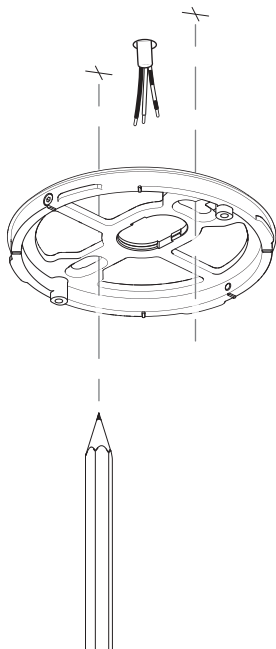



Auf den Verlauf von Stromleitungen achten!

Pay attention to the layout of power lines!

Attention au tracé des câbles électriques !

¡Obsérvese el tendido de los cables de corriente!

Prestare attenzione al percorso delle linee elettriche!

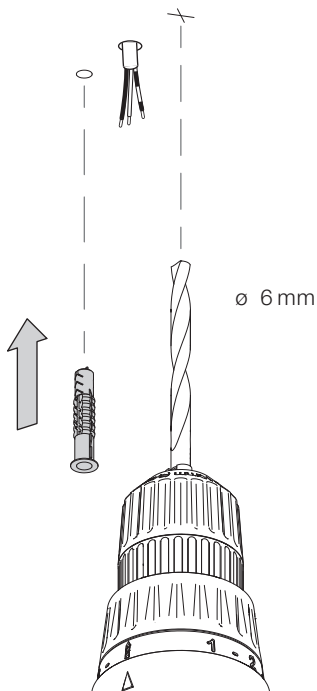

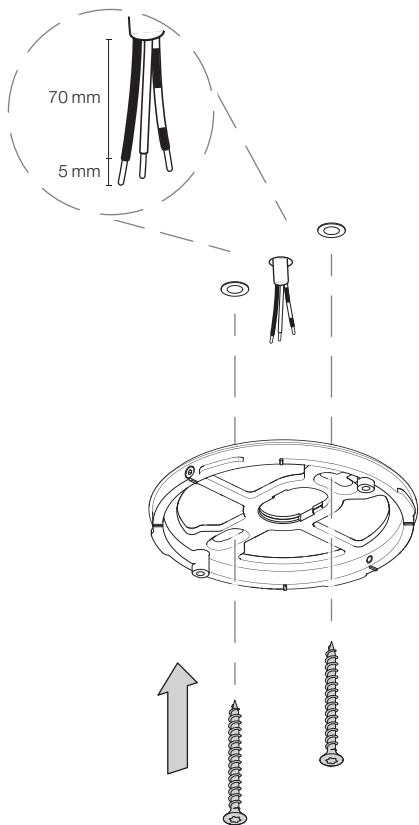

Steuerungsoption einstellen und Vorschaltgerät bündig einsetzen.

Set the control options and insert power supply unit flush.

Régler les options de commande et insérer le ballast à fleur.

Ajuste las opciones de control e inserte la fuente de alimentación a ras.

Impostare le opzioni di controllo e inserire l'alimentatore a filo.

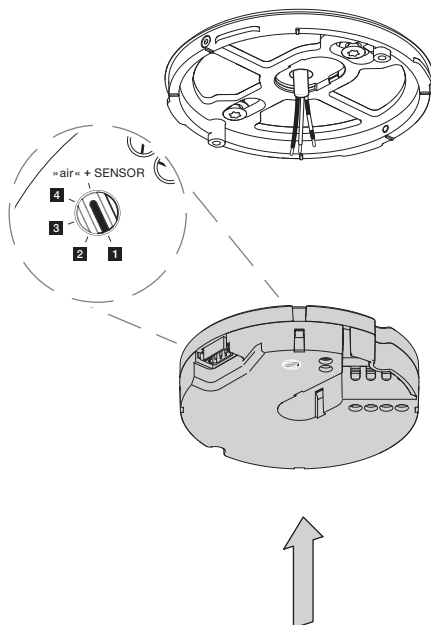

Klappe öffnen, nicht entfernen!
 Open the flap, do not remove it!
 Ouvrir le clapet, ne pas l'enlever!
 Abra la tapa y no la retire
 Aprire l'aletta, non rimuoverla!

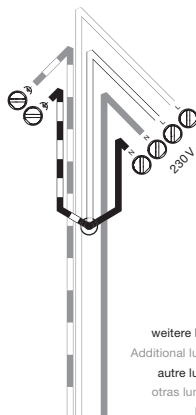
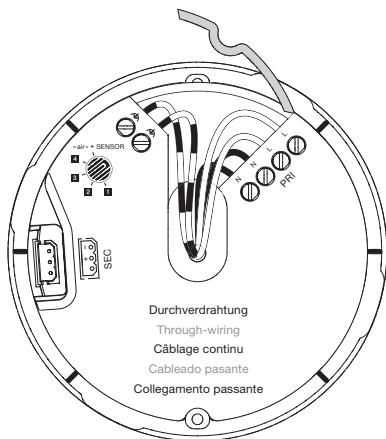
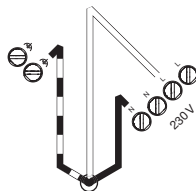
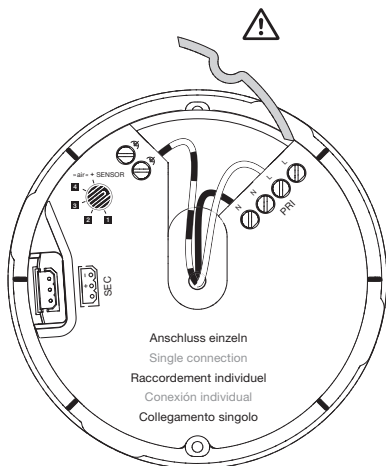

Steckverbindung herstellen
Make the plug connection
Réaliser le raccordement
Conexión del enchufe
Effettuare il collegamento a spina

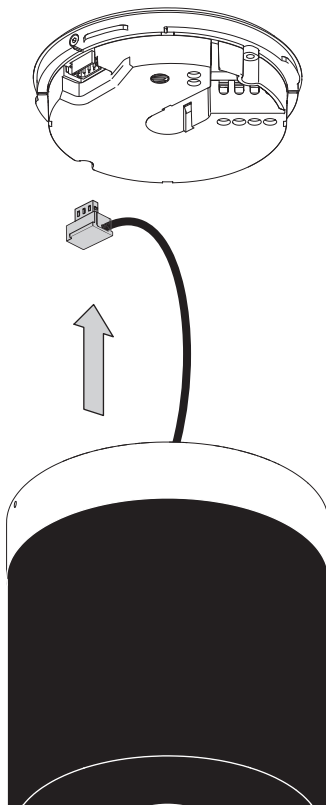

Leuchte auf Montageplatte aufsetzen und bis zum Anschlag drehen
Place the luminaire on the mounting plate and turn it as far as it will go
Placer le luminaire sur le panneau de montage et le faire pivoter jusqu'à la butée
Coloque la luminaria en la placa de montaje y gírela hasta el tope
Posizionare la lampada sulla piastra di montaggio e ruotarla fino in fondo

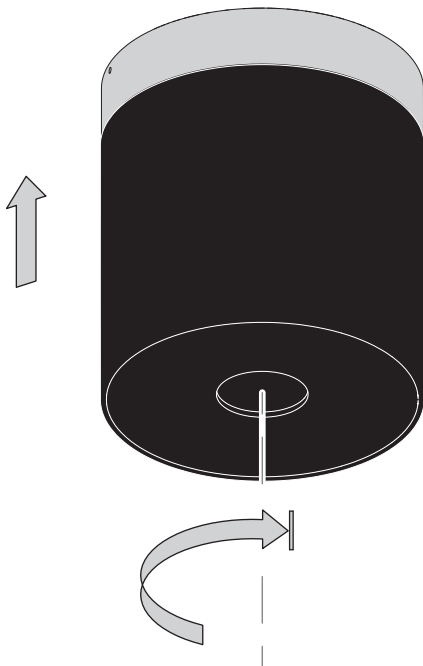

Leuchte mit Inbusschraube fixieren
Secure the lamp with the Allen screw.
Fixer le luminaire avec la vis Allen.
Fije la luminaria con el tornillo Allen.
Fissare la lampada con la vite a brugola.

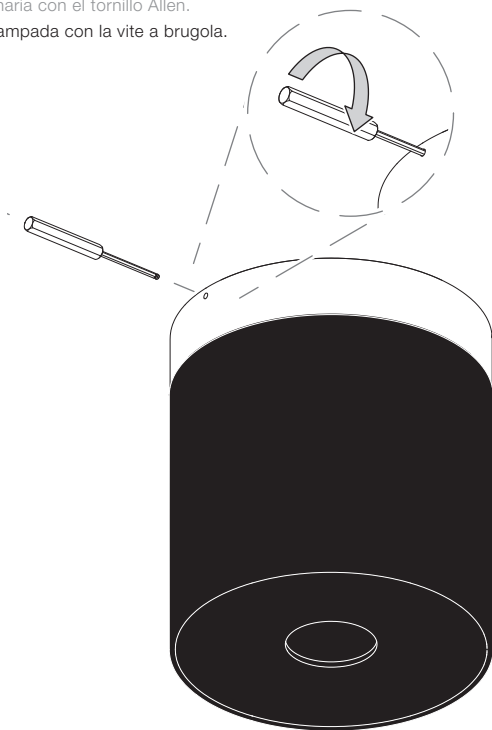

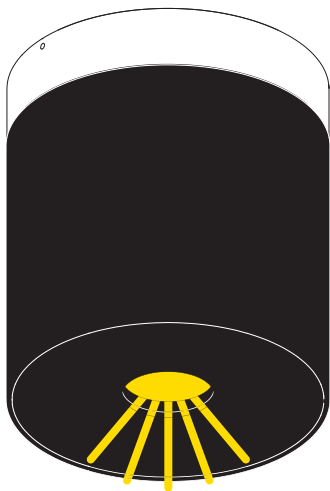

max. 30 sec

Leuchte auf Funktion testen, anschließend wieder vom Strom nehmen

Test the function of the luminaire, then disconnect it from the power supply again.

Tester le fonctionnement du luminaire, puis le débrancher.

Compruebe el funcionamiento de la luminaria y vuelva a desconectarla de la red eléctrica.

Verificare il funzionamento della lampada, quindi scollegarla nuovamente dalla corrente.

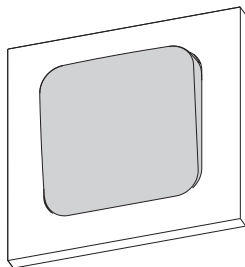

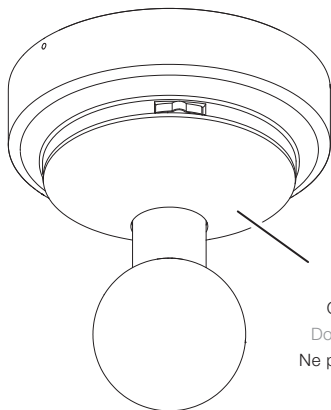

Cone nicht berühren!
Do not touch the cone!
Ne pas toucher le cône !
¡No toques el cono!
Non toccare il cono!

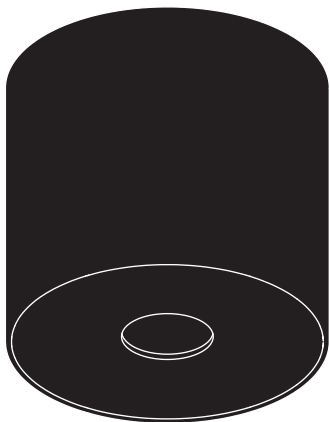
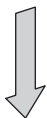

Handschuhe anziehen

Put on gloves

Mettre des gants

Ponerse guantes

Indossare i guanti

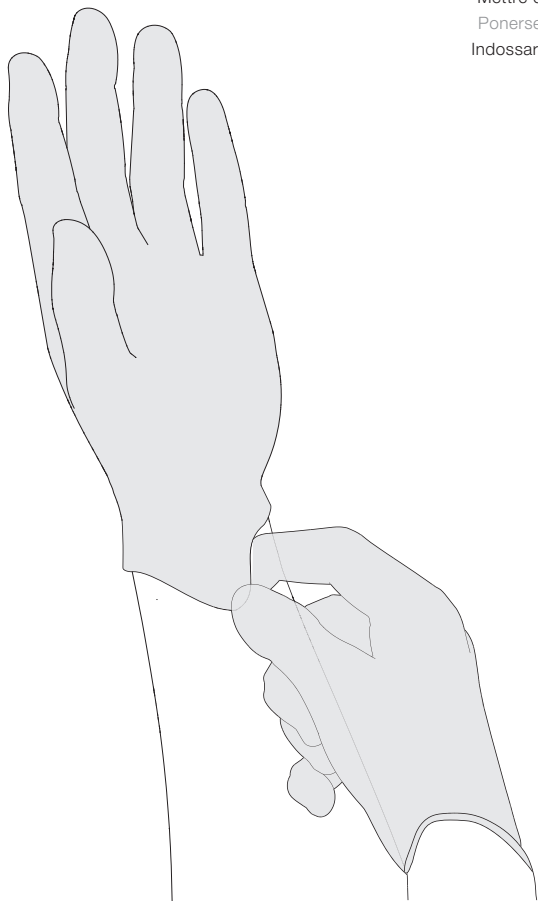

Schutzkappe der Glaskugel entnehmen.

Remove the protective cap from the glass sphere.

Retirer le capuchon de protection du globe de verre.

Retire la tapa protectora de la esfera de vidrio esférico.

Rimuova il cappuccio protettivo dalla sfera di vetro.

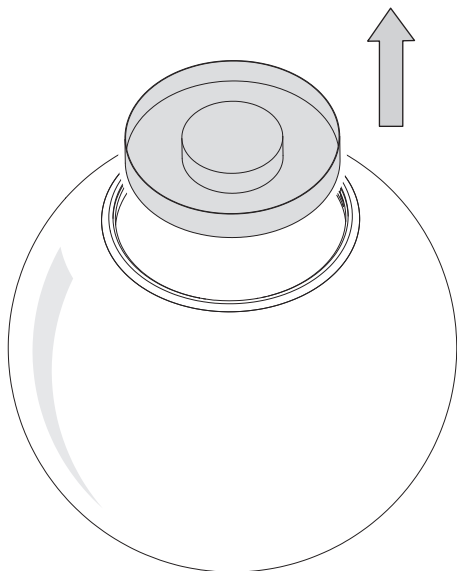

Glaskugel vorsichtig aufsetzen, ohne den Cone zu berühren.

Carefully attach the glass sphere without touching the cone.

Posez délicatement le globe de verre sans toucher le cone.

Coloque con cuidado el vidrio esférico sin tocar el cone.

Inserire con cautela la sfera di vetro senza toccare il Cone.

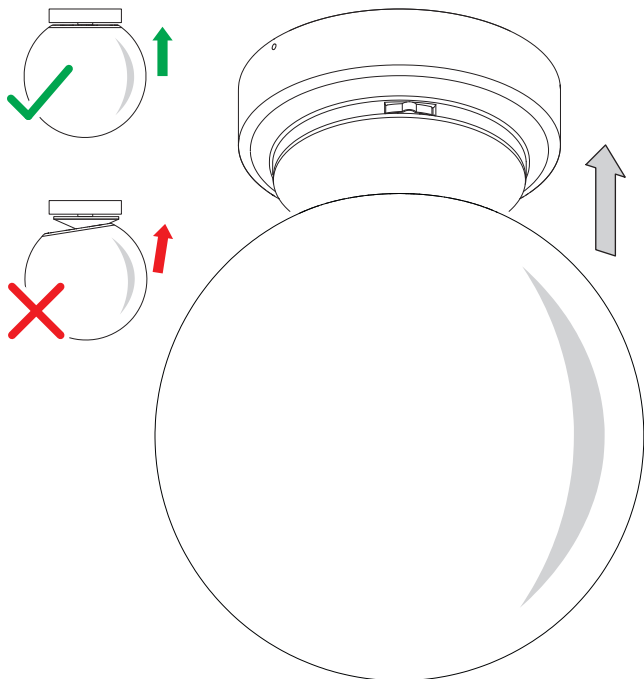

Glaskugel bis zum Anschlag drehen.

Turn the glass ball as far as it will go.

Faire pivoter le globe de verre jusqu'à la butée.

Gire el vidrio esférico hasta el tope.

Ruotare la sfera di vetro fino in fondo.

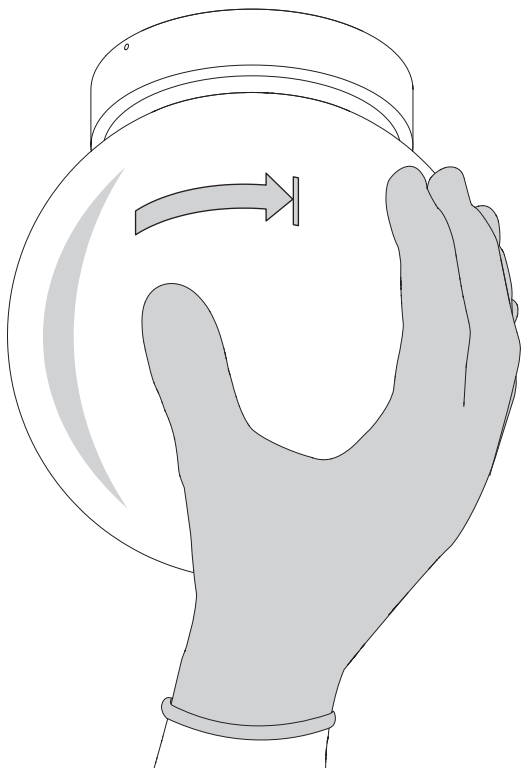

Luna piena / Luna scura

Steuerung / Control / Contrôle / Controlar / Controllo

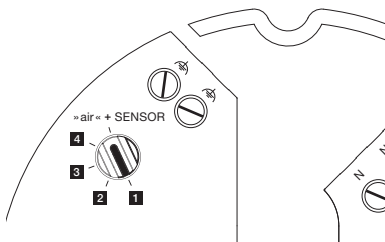

Luna piena/Luna scura up

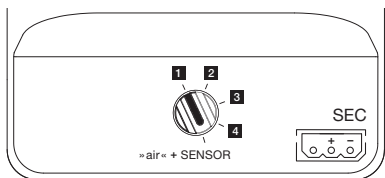

Luna piena/Luna scura flat

Steuerungsoptionen / control options / options de contrôle / opciones de control / opzioni di controllo

» air « = Occhio air *

bluetooth

— + —

SENSOR = touchless control *

touchless control ist für Luna piena und Luna scura nicht verfügbar

touchless control is not available for Luna piena or Luna scura

touchless control n'est pas disponible pour Luna piena et Luna scura

el touchless control no está disponible para Luna piena y Luna scura

touchless control non è disponibile per Luna piena e Luna scura

1 – **4** = » air « OFF**

2700K/3000K/3500K/4000K = color preset

2200K/2700K/3000K/3500K = x-tra warm

Extern schalten und dimmen

Switch on and dim externally

Allumer/éteindre la lumière et régler son

intensité depuis l'extérieur du luminaire

Conmutación y regulación externa

Accensione e dimmerazione esterna

* nicht phasenabschnittdimmbar

not dimmable with trailing-edge phase cut dimmer

section non phase dimmable

la sección no fásica es regulable

non dimmerabile con dimmer a taglio di fase

** phasenabschnittdimmbar

trailing-edge phase cut dimmable

variation de luminosité possible avec variateur

à coupure de phase descendante

regulable por corte de fase descendente

dimmerabile a taglio di fase discendente

color preset/**x**-tra warm



2700 K/3000 K/3500 K/4000 K = color preset

2200 K/2700 K/3000 K/3500 K = **x-tra warm**

Leistung 100 %, phasenabschnitt dimmbar

Luminance 100%, trailing-edge phase cut dimmer

Puissance 100 %, variable par coupure de phase

Potencia 100 %, sección de fase regulable

Potenza 100%, regolabile con dimmer a taglio di fase

Occhio air

Installation & Bedienung / installation & operation / installation et utilisation / instalación y funcionamiento / installazione e funzionamento



App installieren und öffnen.

Install and open the app.

Installer et ouvrir l'application.

Instala y abre la aplicación.

Installare e aprire l'applicazione.

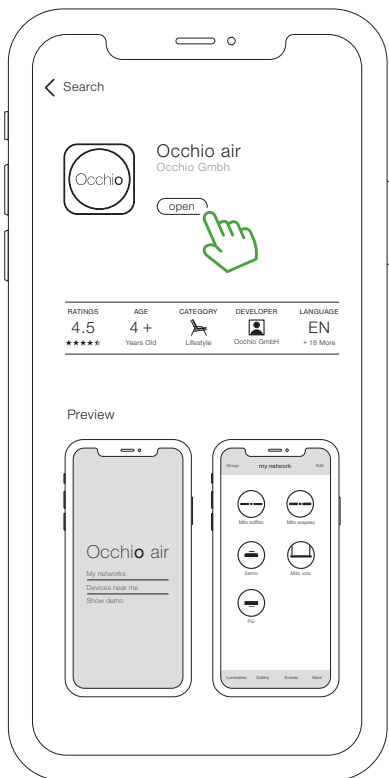

Angeschlossene Leuchten einrichten und Netzwerk erstellen.

Set up connected luminaires and create network.

Configurer les luminaires connectés et créer un réseau.

Configurar las luminarias conectadas y crear una red.

Impostare gli apparecchi collegati e creare una rete.

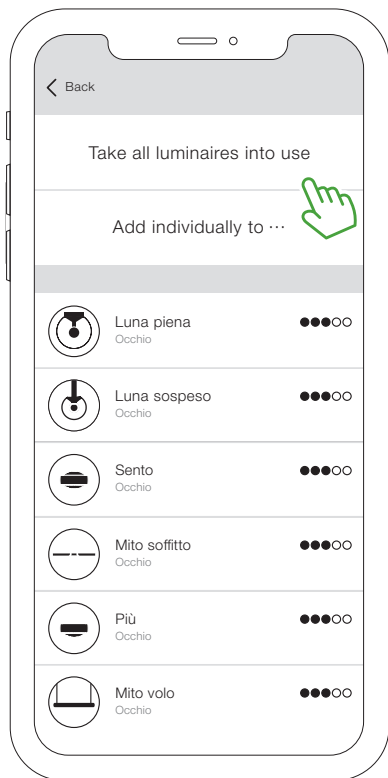

Leuchten steuern.

Control luminaires.

Apparecchi di controllo.

Luminarias de control.

Apparecchi di controllo.

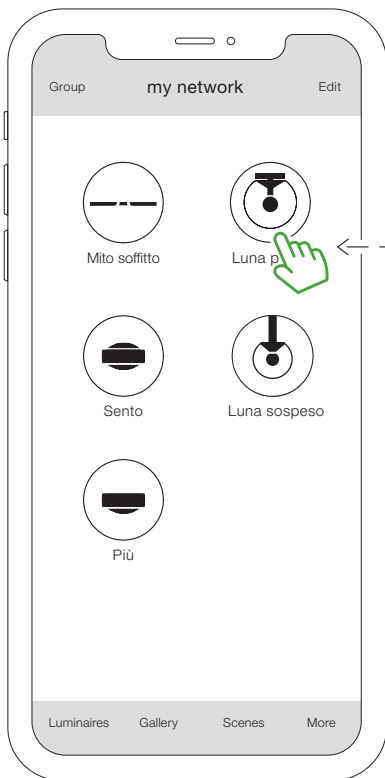

Steuerungsgesten.
Control gestures.
Gestes de contrôle.
Gestes de contrôle.
Gesti di controllo.

Nur bei Leuchten mit beidseitigem
Lichtaustritt*, color tune**
oder magic move***

Only for luminaires with double-
sided light output*, color tune**
or magic move***

Uniquement pour les luminaires avec
rendement lumineux double face*,
color tune** ou magic move***.

Sólo para luminarias con salida
de luz de doble cara*, color tune**
o magic move***

Solo per apparecchi con emissione
luminosa su entrambi i lati*,
color tune** o magic move***

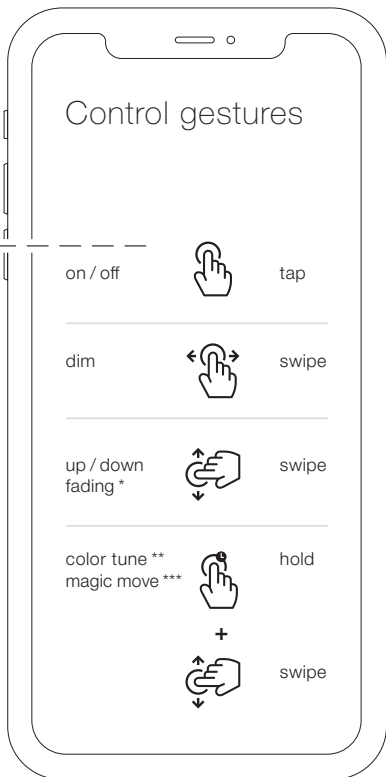

Occhio air

weitere Optionen / further options / autres options /
otras opciones / altre opzioni



Netzwerk teilen: Optional kann nun das erstellte Netzwerk (my network) mit anderen geteilt werden.

share network: Optionally, the created network (my network) can now be shared with others.

partager le réseau : En option, le réseau créé (mon réseau) peut maintenant être partagé avec d'autres personnes.

compartir red: Opcionalmente, la red creada (mi red) puede ahora ser compartida con otros.

condividi rete: Opzionalmente, la rete creata (la mia rete) può ora essere condivisa con altri.



Netzwerknamen vergeben.

Assign network name.

Attribuer un nom de réseau.

Asigna el nombre de la red.

Assegnare il nome della rete.

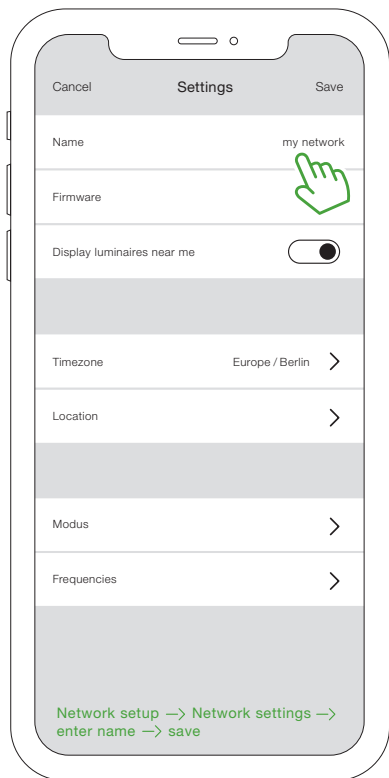

Netzwerk freigeben.
Share network.
Partager le réseau.
Comparte la red.
Condividere la rete.

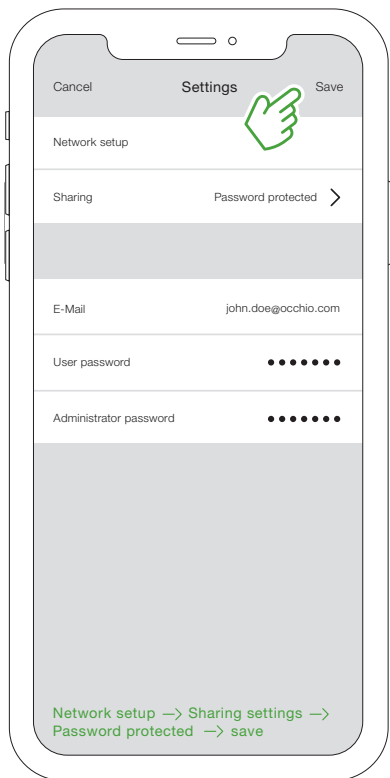

Occhio air sync

Leuchten im Netzwerk gruppieren und features mittels touchless control gemeinsam steuern.

Group luminaires in a network and control features with touchless control together.

Regroupez les luminaires dans un réseau et contrôlez ensemble les fonctions avec la touchless control.

Agrupe las luminarias en una red y controle las funciones con touchless control de forma conjunta.

Raggruppate gli apparecchi in una rete e controllate insieme le funzioni con il touchless control.

Occhio air sync ist bei allen Luna-Leuchten bereits aktiviert. Leuchten mit touchless control (z.B.: Luna sospeso) können Leuchten ohne touchless control (z.B.: Luna, piena, Luna parete) via air sync steuern.

Occhio air sync is already activated in all Luna luminaire. Luminaires with touchless control (e.g.: Luna sospeso) can control luminaires without touchless control (e.g.: Luna piena, Luna parete) via air sync.

Occhio air sync est déjà activé sur tous les luminaires Luna. Les luminaires avec touchless control (par ex : Luna sospeso) peuvent commander les luminaires sans touchless control (par ex : Luna piena, Luna parete) via air sync.

Occhio air sync ya está activado en todas las luminarias Luna. Las luminarias con «touchless control» (p. ej: Luna sospeso) pueden controlar luminarias sin «touchless control» (p. ej: Luna piena, Luna parete) mediante air sync.

Occhio air sync è già attiva in tutte le lampade Luna. Le lampade con touchless control (ad es: Luna sospeso) possono controllare le lampade senza touchless control (ad es: Luna piena, Luna parete) tramite air sync.

Einstellungen der Leuchte öffnen.
Open settings of the luminaire.
Ouvrir les réglages du luminaire.
Abrir los ajustes de la luminaria.
Aprire le impostazioni dell'apparecchio.

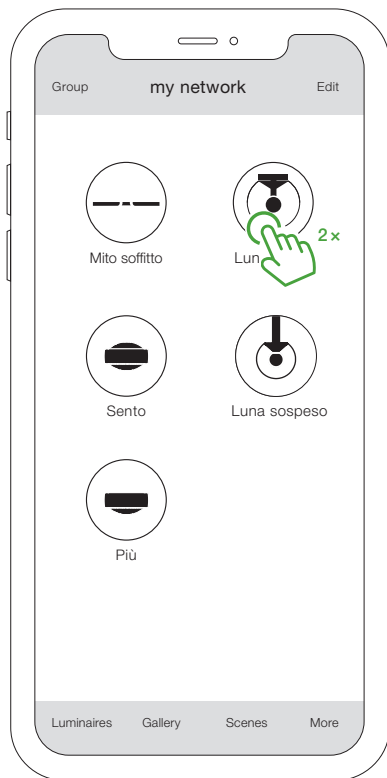

Parameter: Zusatzoptionen der Leuchte aktivieren oder Einstellungen vornehmen (air sync, air sync height, presence sensor, ambient light control)*

Parameter: Activate additional options of the luminaire or make settings (air sync, air sync height, presence sensor, ambient light control)*

Paramètre : Activez des options supplémentaires du luminaire ou effectuez des réglages (air sync, air sync height, presence sensor, ambient light control)*.

Parámetros: Activar opciones adicionales de la luminaria o realizar ajustes (air sync, air sync height, presence sensor, ambient light control)*.

Parametri: Attivare opzioni aggiuntive dell'apparecchio o effettuare impostazioni (air sync, air sync height, presence sensor, ambient light control)*.

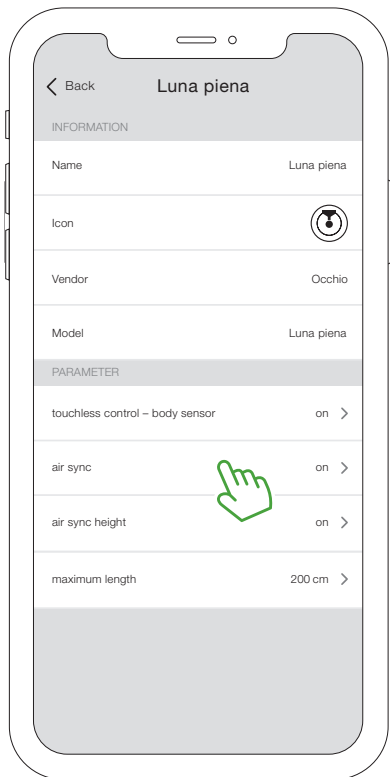

*Funktionen abhängig vom Leuchtenmodell.

*Functions depending on luminaire model.

*Fonctions dépendant du modèle de luminaire.

*Las funciones dependen del modelo de luminaria.

*Le funzioni dipendono dal modello di apparecchio.

Gruppe erstellen.
Create a group.
Créez un groupe.
Crea un grupo.
Creare un gruppo.



Leuchtsymbole übereinanderlegen.

Superimpose luminaire icons.

Superposer les icônes des luminaires.

Superponer iconos de luminarias.

Superponer iconos de luminarias.

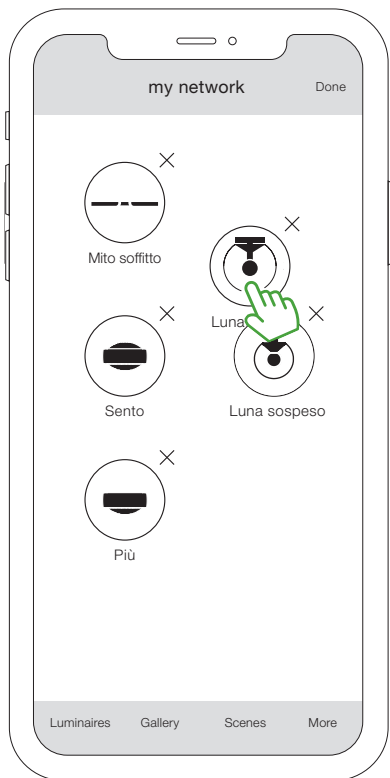

Bearbeiten beenden.

Exit edit.

Montage de sortie.

Edición de salida.

Modifica dell'uscita.

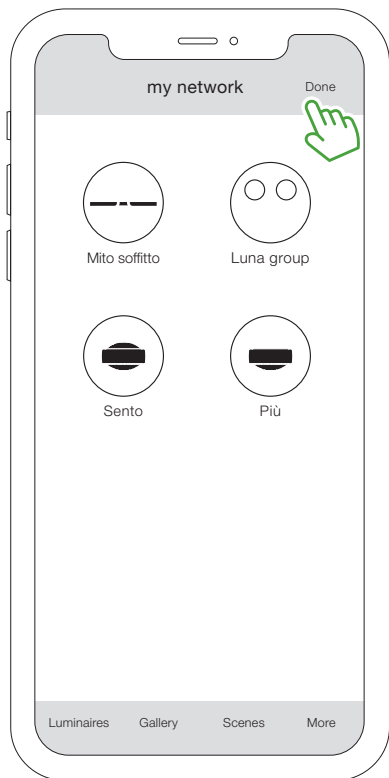

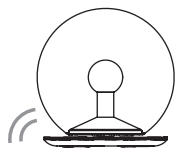
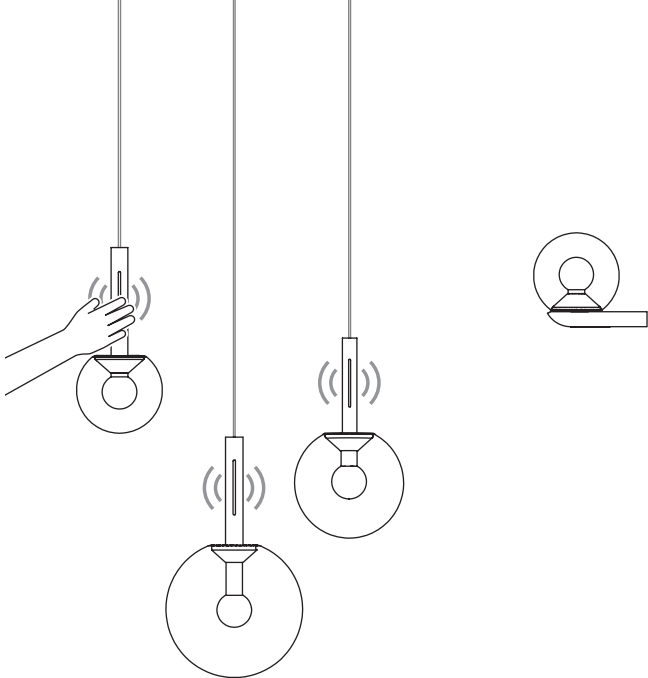

Die synchronisierten Leuchten, innerhalb einer Gruppe, können nun gemeinsam mittels touchless control gesteuert werden.

Weitere Infos unter: www.occhio.com/faq

The synchronized luminaires within a group can now be controlled together with touchless control.

Further info at: www.occhio.com/faq

Les luminaires synchronisés au sein d'un groupe peuvent désormais être contrôlés ensemble grâce à la touchless control.

Plus d'informations : www.occhio.com/faq

Las luminarias sincronizadas dentro de un grupo pueden ahora controlarse conjuntamente con el touchless control.

Más información en: www.occhio.com/faq

Gli apparecchi sincronizzati all'interno di un gruppo possono ora essere controllati insieme con il touchless control.

Ulteriori informazioni su: www.occhio.com/faq

Luna piena / Luna scura

Reinigungshinweise / Care instructions / Instructions de nettoyage /
Indicaciones para la limpieza / Istruzioni per la pulizia

Leuchte nur in abgekühltem Zustand reinigen! / Only clean the luminaire when it is cooled! / Attendez que le luminaire soit complètement refroidi avant de procéder à son nettoyage! / ¡Limpie la luminaria únicamente cuando se haya enfriado! / Pulire la lampada solo da spenta!

Zur Reinigung der Leuchte das mitgelieferte Mikrofasertuch verwenden. / Use the supplied microfibre cloth to clean the luminaire. / Utilisez à cet effet le chiffon microfibre livré avec le luminaire. / Utilice el paño de microfibra suministrado para limpiar la luminaria. / Utilizzare il panno in microfibra accluso per la pulizia della lampada.

Staub innerhalb der Glaskugel kann mit einem Staubwedel vorsichtig entfernt werden. / Dust inside the glass sphere can be removed carefully with a feather duster. / Dépoussiérez délicatement l'intérieur du globe de verre à l'aide d'un plumeau. / El polvo del interior del vidrio esférico puede eliminarse cuidadosamente con un plumero. / La polvere all'interno della sfera di vetro può essere rimossa con cautela utilizzando uno spolverino.

Der Cone darf dabei nicht berührt werden. / Do not touch the cone when doing this. / Veuillez ce faisant à ne pas toucher le cone. / Al hacerlo, el cone no se debe tocar. / Il Cone non deve essere toccato durante la pulizia.

Detaillierte Pflegehinweise unter: / Detailed care instructions can be found at: / Des informations détaillées sont disponibles à l'adresse: / Encontrará indicaciones detalladas para el mantenimiento en: / Le istruzioni per la pulizia dettagliate sono disponibili all'indirizzo:



<https://www.occhio.com/faq>
#How-do-I-clean-my-Occhio-luminaires



Achtung! Arbeiten an Elektrokomponenten dürfen nur von qualifiziertem Fachpersonal oder dem Hersteller durchgeführt werden./Warning! Work on electronic components may only be carried out by a qualified specialist or by Occhio./Attention! Les travaux sur les composants électroniques doivent uniquement être réalisés par un personnel qualifié ou par

Occhio./¡Atención! Solo los técnicos de Occhio o el personal cualificado están autorizados a realizar los trabajos en los componentes eléctricos./Attenzione!

Gli interventi sui componenti elettronici devono essere eseguiti esclusivamente da personale qualificato o da Occhio.



Hoher Berührungsstrom, vor dem Anschluss an die Stromversorgung mit der Erde verbinden./High touch current, connect to earth ground before connecting to power supply./Courant de contact élevé. Effectuer la mise à la terre avant de mettre l'appareil sous tension./Corriente de contacto alta, conectar a tierra antes de conectar a la fuente de alimentación./Alta tensione di contatto, procedere con la messa a terra prima di collegare la rete elettrica.



Heiße Oberfläche, nicht berühren!/Hot surfaces, do not touch!/Surface chaude, ne pas toucher
!/Superficie caliente, ¡no tocar!/Superficie molto calda, non toccare!

Light sources and Betriebsgeräte können ohne dauerhafte Beschädigung des umgebenden Produkts von Occhio ausgetauscht werden.

Light sources and control gears can be replaced without permanent damage to the surrounding Occhio product.

Les sources lumineuses et les appareils peuvent être remplacés par Occhio sans endommager durablement le produit environnant.

Las fuentes de iluminación y los equipos de control pueden ser sustituidos por Occhio sin que el producto circundante sufra daños permanentes.

Le sorgenti di luce e i dispositivi di alimentazione possono essere sostituiti da Occhio senza danni permanenti dei prodotti circostanti.

Occhio erklärt hiermit, dass die Leuchte aufgrund seiner Konzipierung und Bauart den EG/EU-Richtlinien und entsprechenden harmonisierten Normen entspricht. Weiter erklärt Occhio, dass der Funkanlagentyp Occhio air der Richtlinie 2014/53/EU entspricht (Bluetooth-Funksteuerung; Frequenzbereich 2400–2483,5 MHz; Sendeleistung + 8 dBm = 6 mW).

Occhio hereby explains that, due to their design and construction, the luminaires meet the EG/EU guidelines and corresponding harmonised standards. Occhio further explains that the Occhio air wireless system meets the 2014/53/EU guideline (Bluetooth remote control; frequency range 2400–2483,5 MHz; transmitting power + 8 dBm = 6 mW).

Occhio déclare par la présente que la conception et la fabrication du luminaire sont conformes aux directives CE/EU ainsi qu'aux normes harmonisées correspondantes en la matière. Par ailleurs, Occhio déclare que l'équipement radio Occhio air est conforme à la directive 2014/53/EU (radioguidage par Bluetooth ; gamme de fréquence 2400–2483,5 MHz ; puissance d'émission + 8 dBm = 6 mW).

Occhio declara que, en virtud de su diseño y construcción, la luminaria cumple con las directivas CE/UE y las normas armonizadas correspondientes. Occhio declara además que el tipo de sistema de radio Occhio air cumple con la Directiva 2014/53/UE (control de radio Bluetooth; rango de frecuencia 2400–2483,5 MHz; potencia de transmisión + 8 dBm = 6 mW).

Occhio dichiara che la lampada è stata progettata e prodotta in conformità alle direttive CE/UE e alle norme armonizzate. Inoltre, Occhio dichiara che l'impianto di radiocomunicazione Occhio air è conforme alla direttiva 2014/53/UE (Comando radio bluetooth, gamma di frequenza 2400–2483,5 MHz; potenza di trasmissione + 8 dBm = 6 mW).

Das Gerät muss gemäß WEEE-Richtlinie (2012/19/EU) entsorgt werden.

The device must be disposed of in line with the WEEE guidelines (2012/19/EU).

L'appareil doit être éliminé conformément à la directive 2012/19/EU relative aux déchets d'équipements électriques et électroniques (DEEE).

El dispositivo debe eliminarse de acuerdo con la Directiva RAEE (2012/19/UE).

Il dispositivo deve essere smaltito in conformità alla direttiva RAEE (2012/19/UE).